

# Quick Reference Guide

## OTOFIX D1 Pro

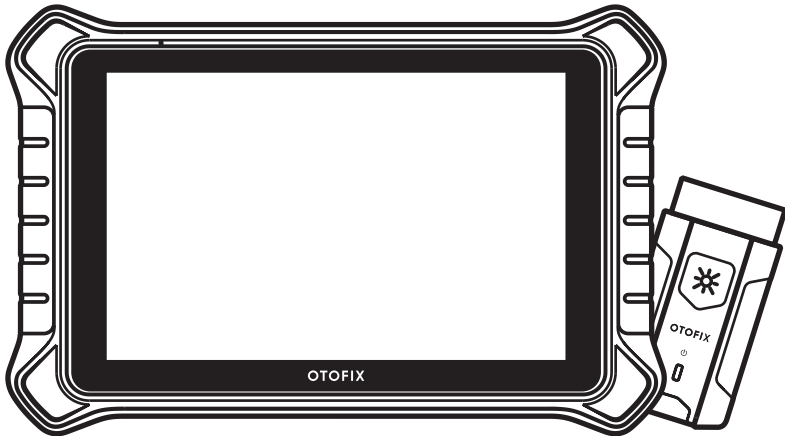

Scan the QR code or visit [www.otofixtech.com](http://www.otofixtech.com) to obtain the corresponding user manual.

Thank you for purchasing this OTOFIX D1 Pro diagnostic tool. Our tools are manufactured to a high standard and — when used according to these instructions and properly maintained — will provide years of trouble-free performance.

### OTOFIX D1 Pro

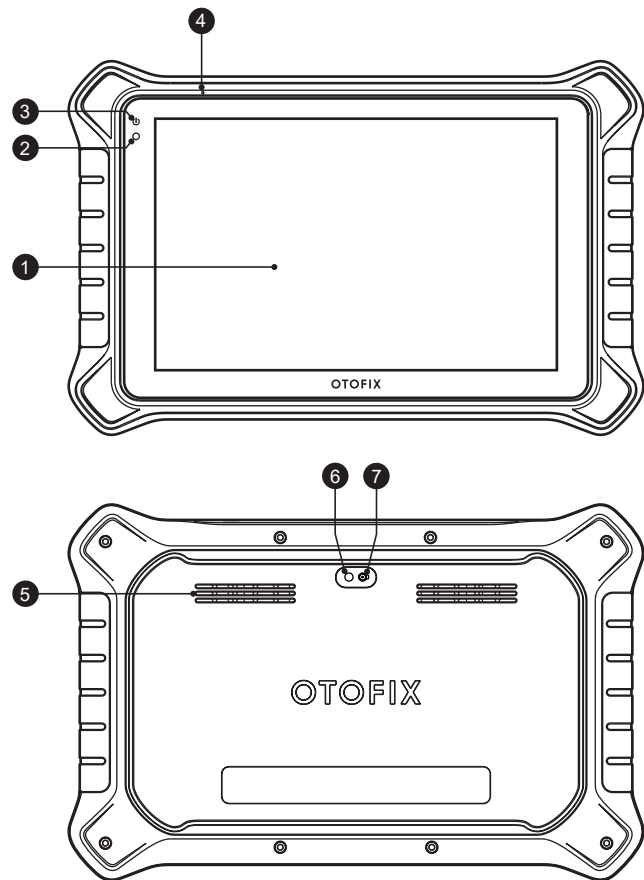

1. 10.1-inch Touchscreen
2. Ambient Light Sensor — detects ambient light brightness.
3. Power LED
4. Microphone
5. Speaker
6. Camera Flash
7. Camera Lens

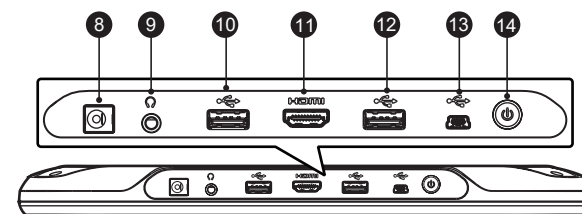

8. DC Power Supply Input Port
9. Headphone Jack
10. USB Port
11. HDMI (High-Definition Multimedia Interface) Port
12. USB Port
13. Mini USB Port
14. Power/Lock Button — turns the tablet on or off with long press, or locks the screen with short press.

### OTOFIX V1

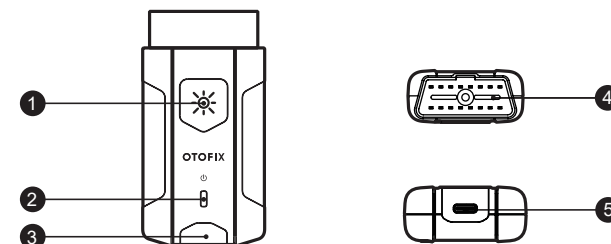

1. Flashlight Button
2. Power LED
3. Vehicle/Connection LED
4. Vehicle Data Connector (16-pin)
5. USB Port

#### OTOFIX V1 LED Description

LED	Color	Description
Power LED	Yellow	VCI is powered on and performing self-check.
	Green	VCI is ready for use.
	Flashing Red	Firmware is updating.
Vehicle/Connection LED	Green	<ul style="list-style-type: none"> <li>• <b>Solid Green:</b> VCI is connected via USB cable.</li> <li>• <b>Flashing Green:</b> VCI is communicating via USB cable.</li> </ul>
	Blue	<ul style="list-style-type: none"> <li>• <b>Solid Blue:</b> VCI is connected via Bluetooth.</li> <li>• <b>Flashing Blue:</b> VCI is communicating via Bluetooth.</li> </ul>

## Getting Started



**IMPORTANT:** Before operating or maintaining this unit, please read these instructions carefully, paying extra attention to the safety warnings and precautions. Failure to use the unit correctly may cause damage and/or personal injury and will void the limited product warranty.

1

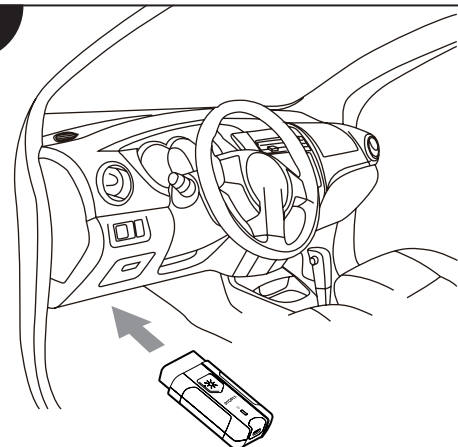

- Insert the V1 into the vehicle's DLC, which is generally located under the vehicle dashboard.

2

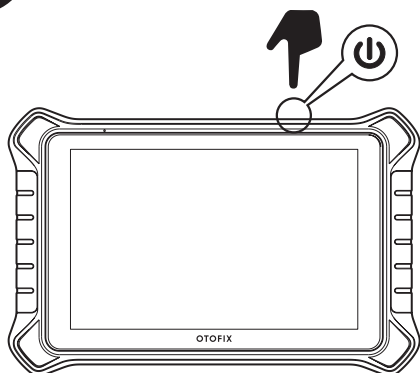

- Press and hold the **Power/Lock** button to turn on the tablet.

3

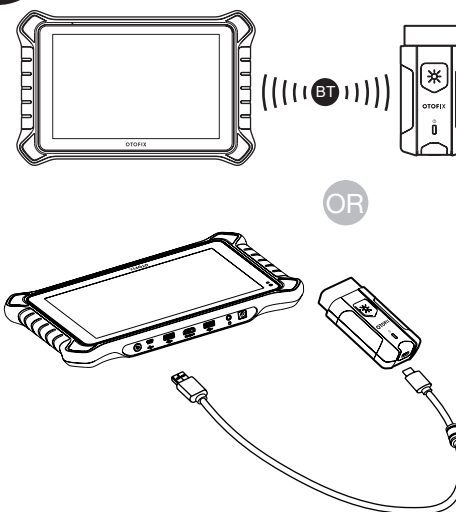

- Pair up the tablet with V1 via Bluetooth to establish a communication link.

- Pair up the tablet with V1 via USB cable to establish a communication link.

**NOTE:** The tablet and V1 are configured to automatically synchronize with each other on the initial use, therefore, the pairing is not required.

4

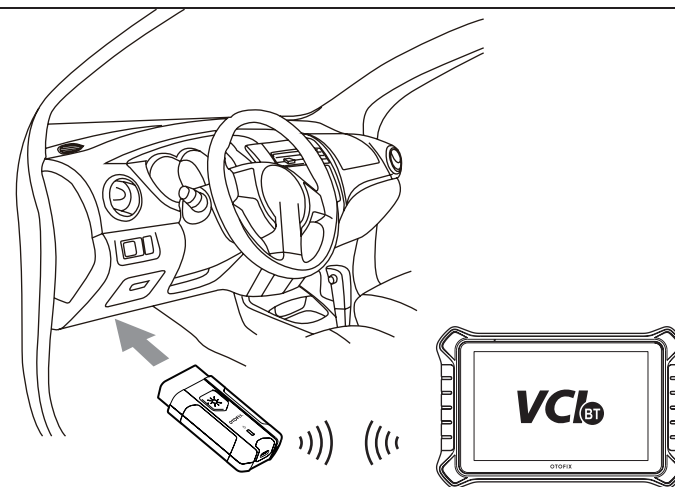

- When the V1 is properly connected to the vehicle and tablet, the VCI status button on the bottom bar of the screen will display a green badge at the bottom-right corner indicating the tablet is ready to start vehicle diagnosis.

## Guía de referencia rápida

### OTOFIX D1 Pro

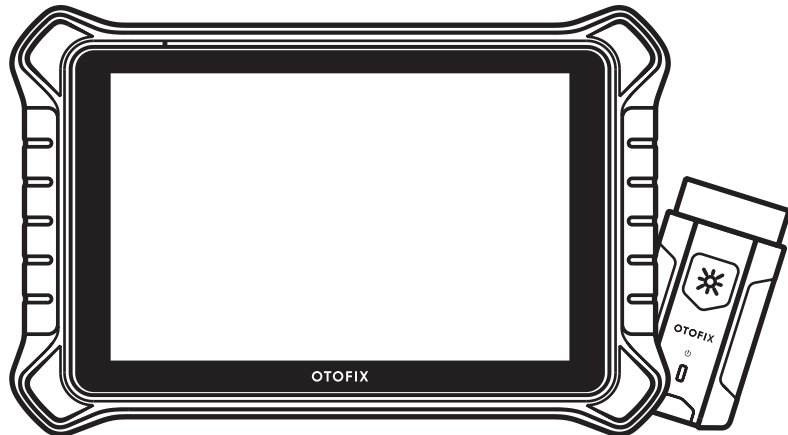

Gracias por comprar esta herramienta de diagnóstico OTOFIX D1 Pro. Nuestras herramientas están fabricadas con un alto nivel de calidad y, si se utilizan de acuerdo con estas instrucciones y se mantienen correctamente, proporcionarán años de rendimiento sin problemas.

### OTOFIX D1 Pro

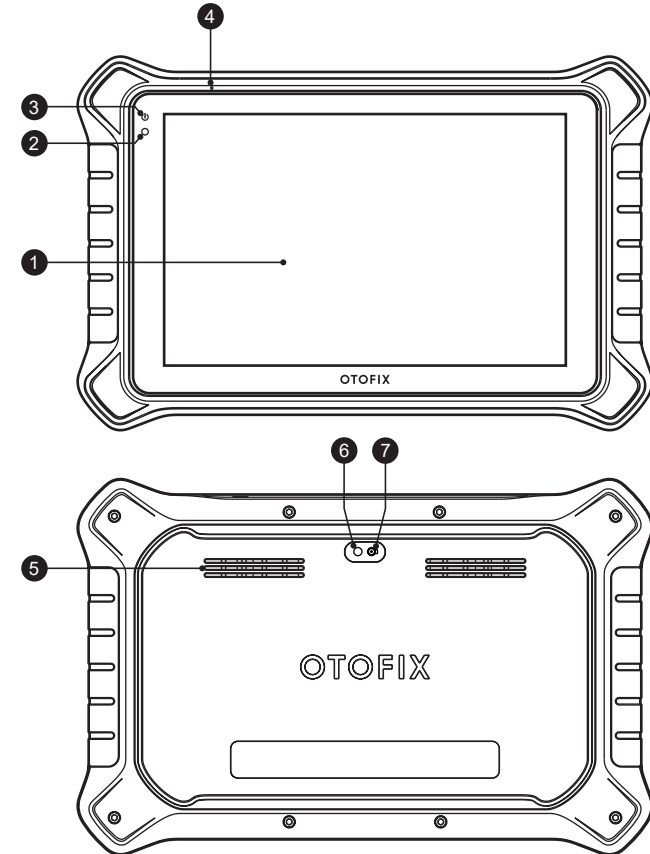

1. Pantalla táctil de 10,1 pulgadas
2. Sensor de luz ambiental: detecta el brillo de la luz ambiental.
3. LED de encendido
4. Micrófono
5. Altavoz
6. Flash de la cámara
7. Objetivo de la cámara



Escanee el código QR o visite [www.otofixtech.com](http://www.otofixtech.com) para obtener el manual de usuario correspondiente.

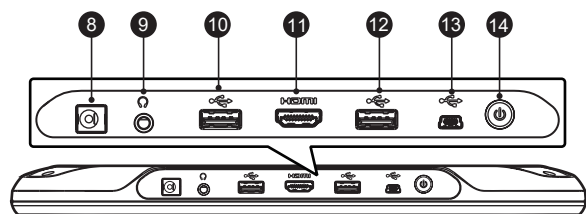

- 8. Puerto de entrada de alimentación de CC
- 9. Toma de auriculares
- 10. Puerto USB
- 11. Puerto HDMI (interfaz multimedia de alta definición)
- 12. Puerto USB
- 13. Puerto Mini USB
- 14. Botón de encendido/bloqueo: enciende o apaga la tableta con una pulsación larga, o bloquea la pantalla con una pulsación corta.

### OTOFIX V1

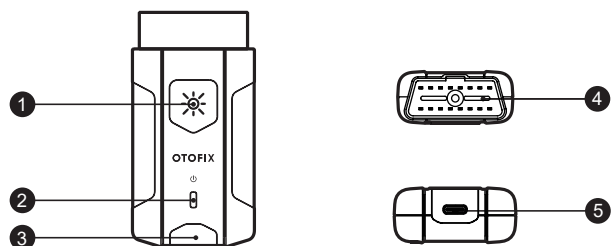

- 1. Botón linterna
- 2. LED de encendido
- 3. LED de vehículo/conexión
- 4. Conector de datos del vehículo (16 patillas)
- 5. Puerto USB

#### Descripción des LED de l'OTOFIX V1

LED	Color	Descripción
LED de encendido	Amarillo	El VCI está encendido y realizando la auto-revisión.
	Verde	VCI está listo para su uso.
	Rojo intermitente	El firmware se está actualizando.
LED de vehículo/conexión	Verde	<ul style="list-style-type: none"> <li>• Verde fijo: El VCI está conectado a través del cable USB.</li> <li>• Verde intermitente: VCI se está comunicando a través del cable USB.</li> </ul>
	Azul	<ul style="list-style-type: none"> <li>• Azul fijo: VCI está conectado a través de Bluetooth.</li> <li>• Azul intermitente: VCI se está comunicando a través de Bluetooth.</li> </ul>

### Primeros pasos



**IMPORTANTE:** Antes de utilizar o realizar el mantenimiento de esta unidad,lea atentamente estas instrucciones,prestando especial atención a las advertencias y precauciones de seguridad. El uso incorrecto de la unidad puede causar daños y/o lesiones personales y anulará la garantía limitada del producto.

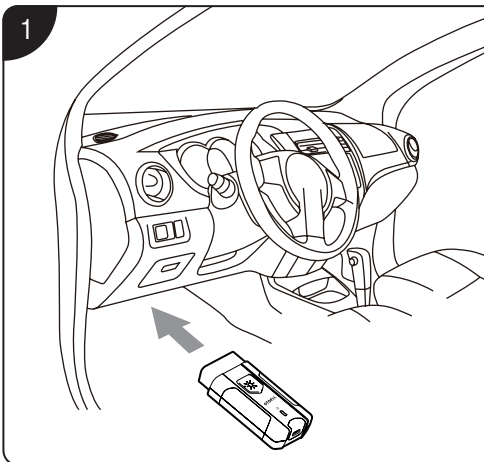

- Inserte el V1 en el DLC del vehículo, que generalmente se encuentra debajo del salpicadero del vehículo.

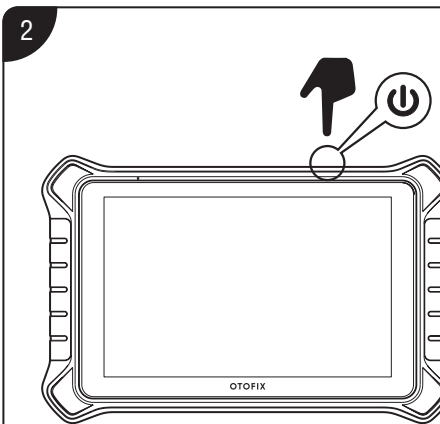

- Mantenga pulsado el botón de **encendido/bloqueo** para encender la tableta.

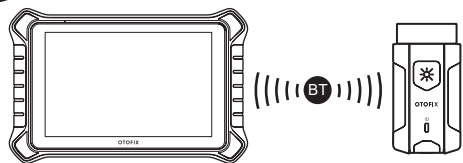

OR

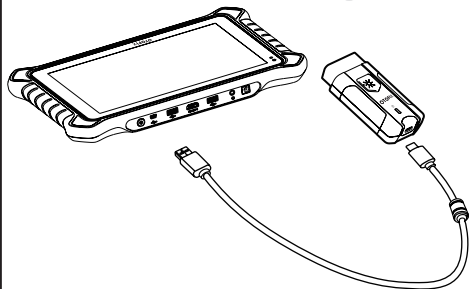

- Empareje la tableta con el V1 a través de Bluetooth para establecer un enlace de comunicación.

- Empareje la tableta con el V1 a través del cable USB para establecer un enlace de comunicación.

**NOTA:** La tableta y el V1 están configurados para sincronizarse automáticamente entre sí en el primer uso, por lo que no es necesario el emparejamiento.

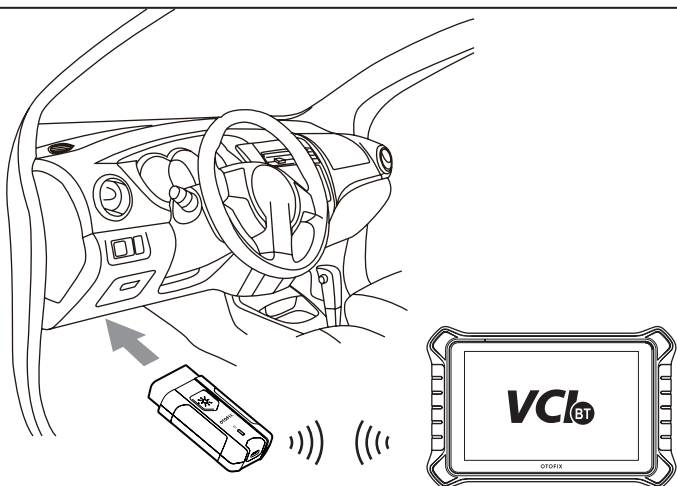

- Cuando el V1 está correctamente conectado al vehículo y la tableta, el botón de estado VCI en la barra inferior de la pantalla mostrará una insignia verde en la esquina inferior derecha indicando que la tableta está lista para iniciar el diagnóstico del vehículo.

## Kurzanleitung

### OTOFIX D1 Pro

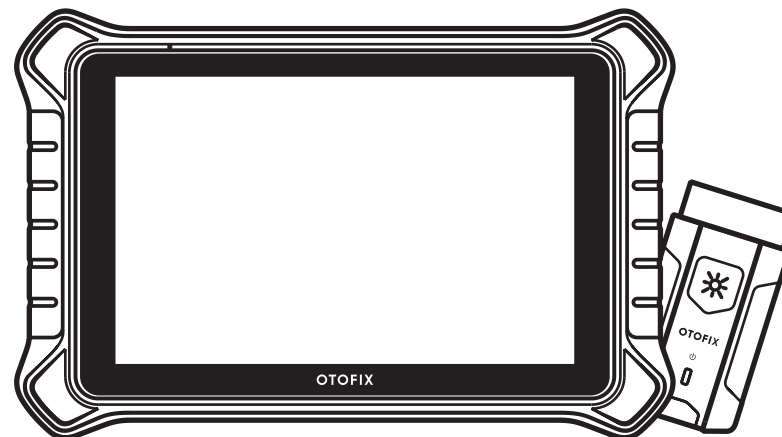

Scannen Sie den QR-Code, oder besuchen Sie [www.otofixtech.com](http://www.otofixtech.com), um das entsprechende Benutzerhandbuch zu erhalten.

Vielen Dank, dass Sie sich für das OTOFIX D1 Pro Diagnosetool entschieden haben. Unsere Werkzeuge werden nach hohen Qualitätsstandards gefertigt und bieten, bei Verwendung gemäß diesen Anweisungen und ordnungsgemäßer Wartung, jahrelange störungsfreie Leistung.

### OTOFIX D1 Pro

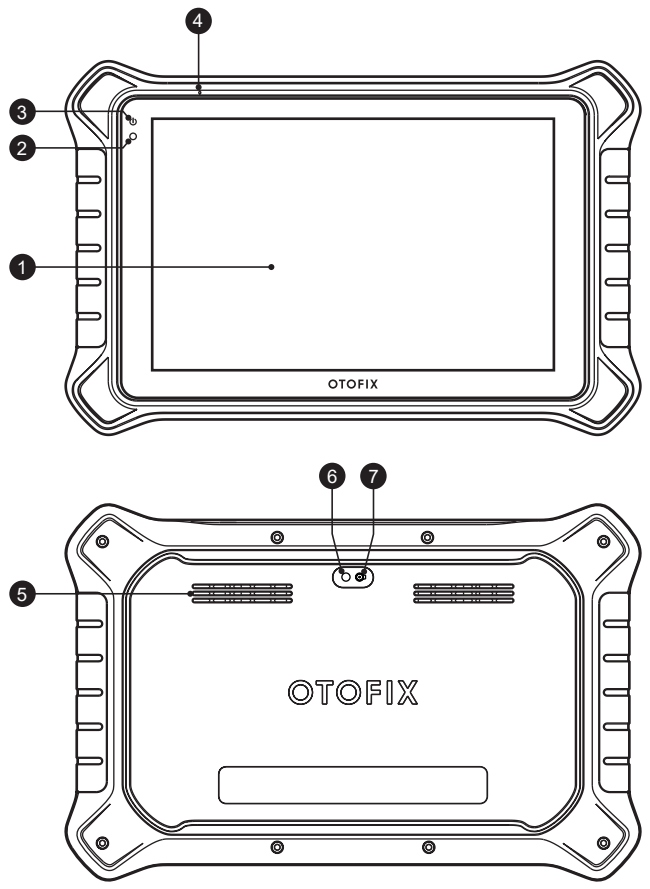

- 1. 10,1-Zoll-Touchscreen
- 2. Umgebungslichtsensor – erkennt die Helligkeit des Umgebungslichts.
- 3. Power-LED
- 4. Mikrofon
- 5. Lautsprecher
- 6. Kamerablitz
- 7. Kameraobjektiv

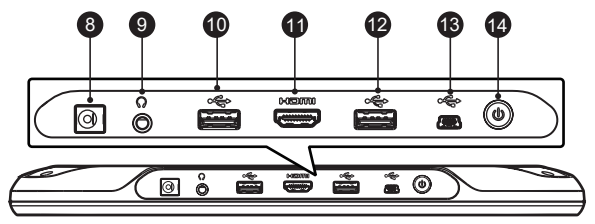

- 8. DC-Netzteil-Eingangsanschluss
- 9. Kopfhörerbuchse
- 10. USB-Anschluss
- 11. HDMI-Anschluss (High-Definition Multimedia Interface)
- 12. USB-Anschluss
- 13. Mini-USB-Anschluss
- 14. Ein-/Aus-/Sperrtaste: Schaltet das Tablet durch langes Drücken ein oder aus oder sperrt den Bildschirm durch kurzes Drücken.

### OTOFIX V1

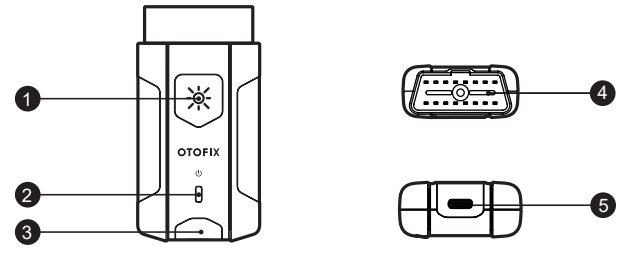

- 1. Taschenlampeentaste
- 2. Power-LED
- 3. Fahrzeug-/Verbindungs-LED
- 4. Fahrzeugdaten-Steckverbinder (16-polig)
- 5. USB-Anschluss

#### OTOFIX V1 LED-BESCHREIBUNG

LED	Farbe	Beschreibung
Power-LED	Gelb	Die VCI ist eingeschaltet und führt einen Selbsttest durch.
	Grün	VCI ist einsatzbereit.
	Rot blinkend	Firmware wird aktualisiert.
Fahrzeug-/Verbindungs-LED	Grün	<ul style="list-style-type: none"> <li>• <b>Dauerhaft grün:</b> Die VCI wird über ein USB-Kabel angeschlossen.</li> <li>• <b>Grün blinkend:</b> VCI kommuniziert über USB-Kabel.</li> </ul>
	Blau	<ul style="list-style-type: none"> <li>• <b>Leuchtet blau:</b> VCI ist über Bluetooth verbunden.</li> <li>• <b>Blau blinkend:</b> VCI kommuniziert über Bluetooth.</li> </ul>

## Erste Schritte



**WICHTIG:** Lesen Sie diese Anweisungen vor dem Betrieb oder der Wartung des Geräts sorgfältig durch. Beachten Sie dabei besonders die Sicherheitshinweise und Vorsichtsmaßnahmen. Eine unsachgemäße Verwendung des Geräts kann zu Schäden und/oder Verletzungen und zum Erlöschen der beschränkten Produktgarantie führen.

1

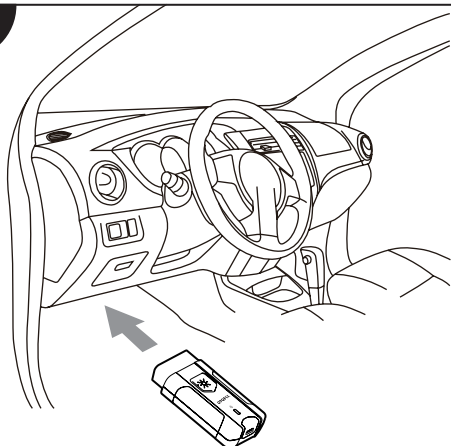

- Setzen Sie den V1 in den DLC des Fahrzeugs ein, der sich im Allgemeinen unter dem Armaturenbrett des Fahrzeugs befindet.

2

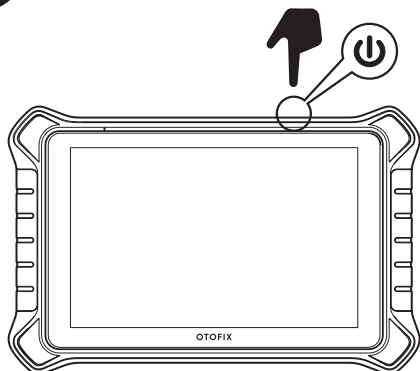

- Halten Sie die **Ein-/Aus-/Sperrtaste** gedrückt, um das Tablet einzuschalten.

3

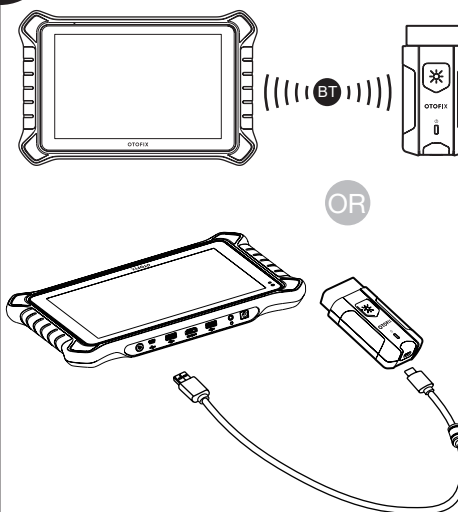

- Koppeln Sie das Tablet über Bluetooth mit dem V1, um eine Kommunikationsverbindung herzustellen.

- Koppeln Sie das Tablet über ein USB-Kabel mit dem V1, um eine Kommunikationsverbindung herzustellen.

**HINWEIS:** Das Tablet und der V1 sind so konfiguriert, dass sie bei der ersten Verwendung automatisch miteinander synchronisiert werden. Daher ist die Kopplung nicht erforderlich.

4

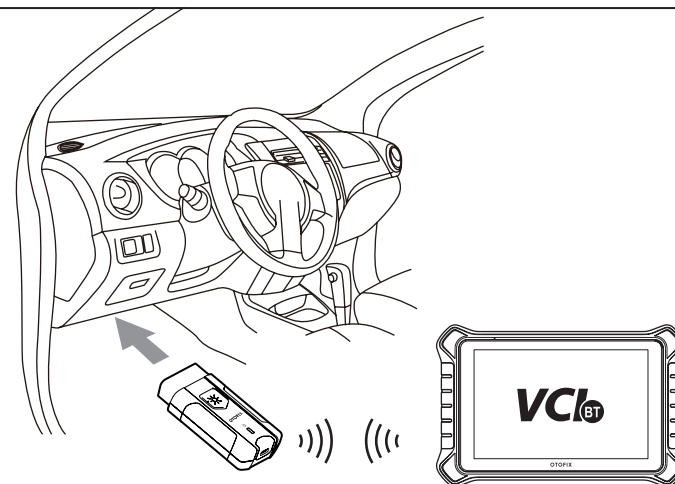

- Wenn das V1 ordnungsgemäß mit dem Fahrzeug und dem Tablet verbunden ist, zeigt die VCI-Statusschaltfläche in der unteren Leiste des Bildschirms ein grünes Emblem in der unteren rechten Ecke an, das anzeigt, dass das Tablet für die Fahrzeugdiagnose bereit ist.



## Guide de référence rapide

### OTOFIX D1 Pro

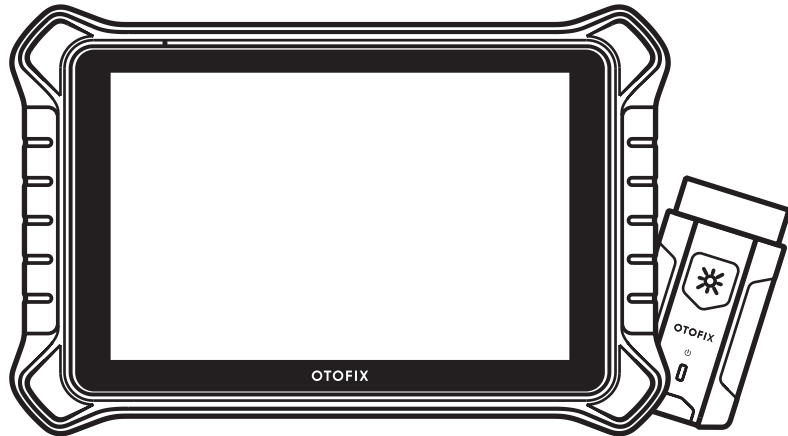

Nous vous remercions d'avoir acheté cet outil de diagnostic OTOFIX D1 Pro. Nos outils sont fabriqués selon des normes élevées et, s'ils sont utilisés conformément à ces instructions et correctement entretenus, ils vous offriront des années de performance sans problème.

### OTOFIX D1 Pro

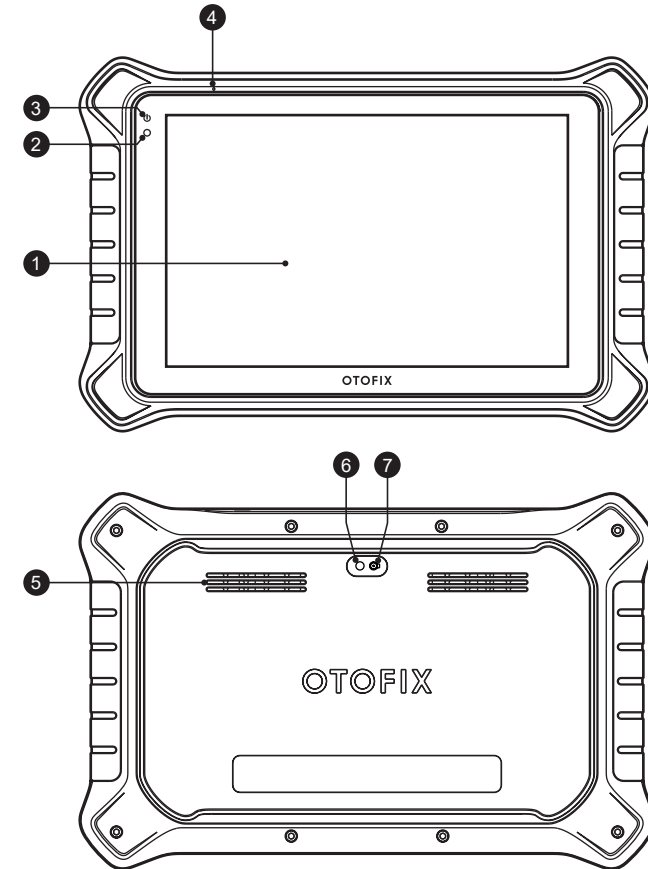

1. Écran tactile de 10,1 pouces
2. Capteur de lumière ambiante—détecte la luminosité de la lumière ambiante.
3. LED d'alimentation
4. Microphone
5. Haut-parleur
6. Flash de caméra
7. Objectif de caméra



Scannez le code QR ou visitez le site [www.otofixtech.com](http://www.otofixtech.com) pour obtenir le manuel d'utilisation correspondant.

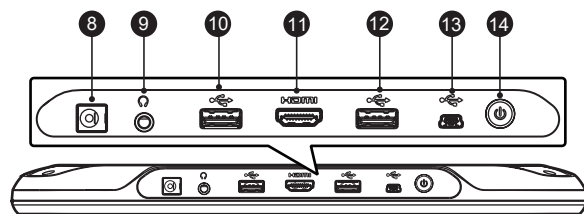

8. Port d'entrée de l'alimentation DC
9. Prise casque
10. Port USB
11. Port HDMI (interface multimédia haute définition)
12. Port USB
13. Mini port USB
14. Bouton Alimentation/Verrouillage—permet d'allumer ou d'éteindre la tablette en appuyant longuement, ou de verrouiller l'écran en appuyant brièvement.

## OTOFIX V1

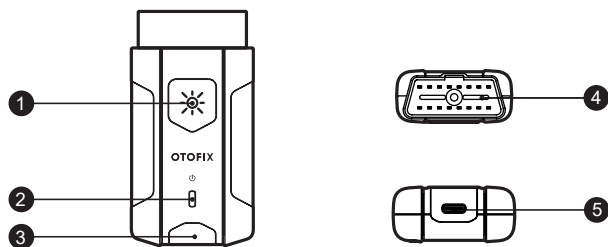

1. Bouton de torche
2. LED d'alimentation
3. LED Véhicule/Connexion
4. Connecteur de données du véhicule (16 broches)
5. Port USB

### Description des LED de l'OTOFIX V1

LED	Couleur	Description
LED d'alimentation	Jaune	Le VCI est sous tension et effectue une auto-vérification.
	Vert	Le VCI est prêt à être utilisé.
	Rouge clignotant	Le micrologiciel est en cours de mise à jour.
LED Véhicule/Connexion	Vert	• <b>Vert fixe:</b> Le VCI est connecté via câble USB.
		• <b>Vert clignotant:</b> Le VCI communique via câble USB.
	Bleu	• <b>Bleu fixe:</b> Le VCI est connecté via Bluetooth.
		• <b>Bleu clignotant:</b> Le VCI communique via Bluetooth.

## Pour commencer



**IMPORTANT:** Avant d'utiliser ou d'entretenir cet appareil, veuillez lire attentivement ces instructions, en accordant une attention particulière aux avertissements et aux précautions de sécurité. Le fait de ne pas utiliser l'appareil correctement peut entraîner des dommages et/ou des blessures corporelles et annulera la garantie limitée du produit.

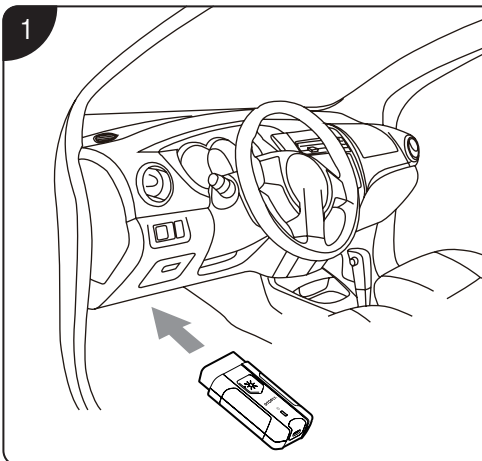

- Branchez le V1 dans le DLC du véhicule, qui est généralement situé sous le tableau de bord du véhicule.

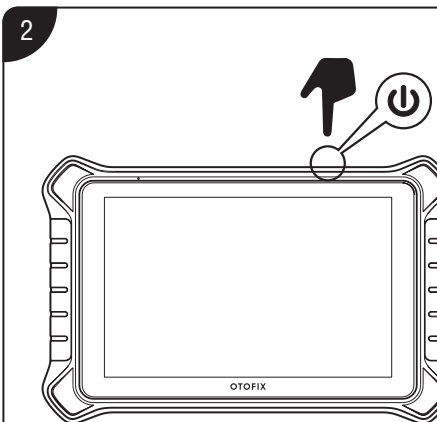

- Maintenez le bouton **Alimentation/Verrouillage** enfoncé pour allumer la tablette.

3

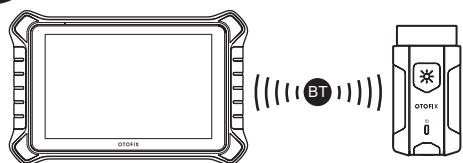

OR

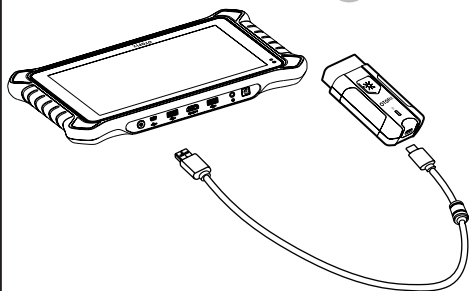

- Jumelez la tablette avec V1 via Bluetooth pour établir un lien de communication.
- Connectez la tablette à V1 via un câble USB pour établir un lien de communication.

**NOTE:** La tablette et le V1 sont configurés pour se synchroniser automatiquement l'un avec l'autre lors de la première utilisation, l'appariement n'est donc pas nécessaire.

4

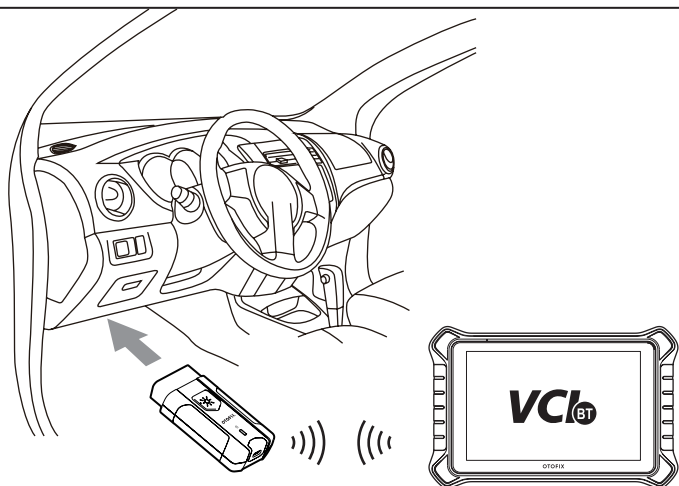

- Une fois le V1 correctement connecté au véhicule et à la tablette, le bouton d'état VCI sur la barre inférieure de l'écran affiche un badge vert dans le coin inférieur droit, indiquant que la tablette est prête à lancer le diagnostic du véhicule.

**OTOFIX**  
Alimentado por **AUTEL**

# Guia de Referência Rápida

## OTOFIX D1 Pro

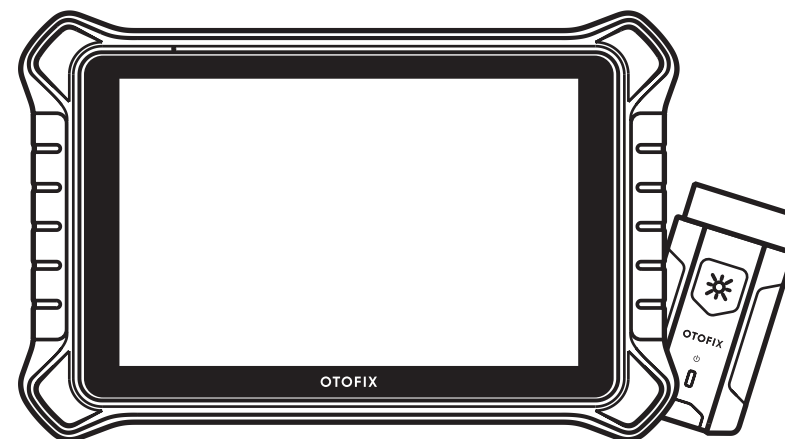

Digitalize o código QR ou visite [www.otofixtech.com](http://www.otofixtech.com) para obter o manual do usuário correspondente.

Obrigado por adquirir esta ferramenta de diagnóstico OTOFIX D1 Pro. Nossas ferramentas são fabricadas com um alto padrão e - quando usadas de acordo com estas instruções e devidamente mantidas - proporcionarão anos de desempenho sem problemas.

## OTOFIX D1 Pro

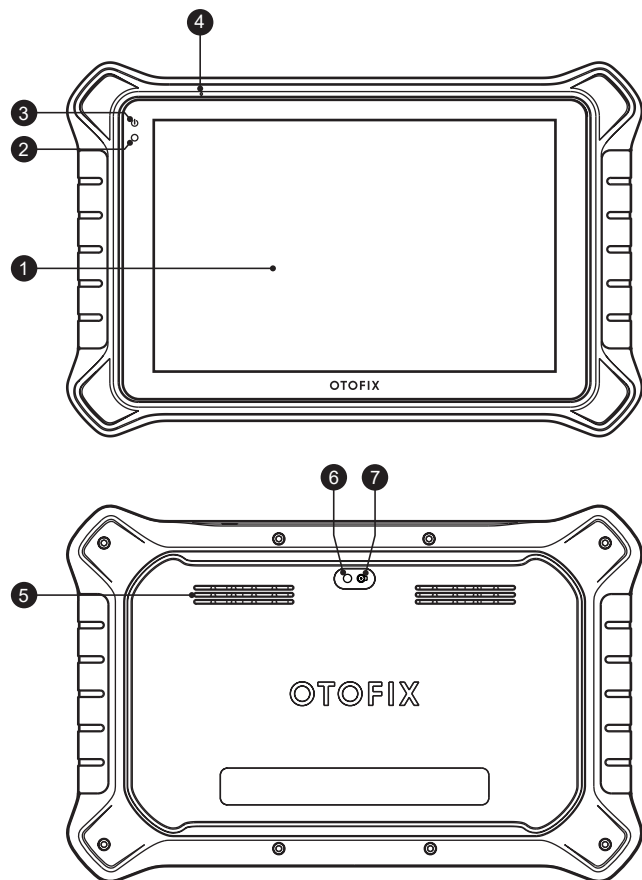

1. Tela sensível ao toque de 10,1 polegadas
2. Sensor de luz ambiente - detecta o brilho da luz ambiente.
3. LED da energia
4. Microfone
5. Alto-falante
6. Flash da câmera
7. Lente de câmera

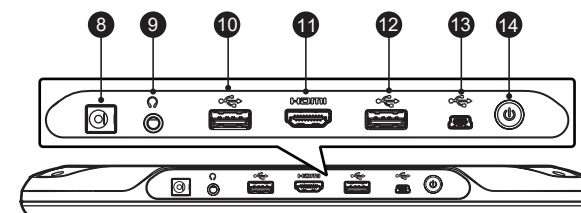

8. Porta de entrada da fonte de alimentação DC
9. Tomada de fone de ouvido
10. Porta USB
11. Porta HDMI (Interface Multimídia de Alta Definição)
12. Porta USB
13. Porta Mini USB
14. Botão Ligar/Desligar - liga ou desliga o tablet com a pressão longa, ou bloqueia a tela com a pressão curta.

## OTOFIX V1

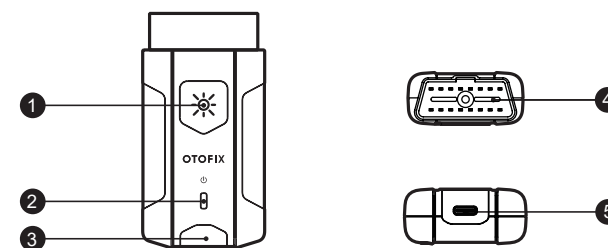

1. Botão de flash
2. LED da energia
3. LED de Veículo/Conexão
4. Conector de dados do veículo (16 pinos)
5. Porta USB

### OTOFIX V1 LED Descrição

LED	Cor	Descrição
LED da Energia	Amarelo	VCI é acionada e realiza auto-verificações.
	Verde	VCI está pronta para uso.
	Vermelho Intermitente	O Firmware está sendo atualizado.
LED de Veículo/Conexão	Verde	<ul style="list-style-type: none"> <li>• Verde Sólido: VCI é conectado via cabo USB.</li> <li>• Verde Intermitente: VCI está se comunicando via cabo USB.</li> </ul>
	Azul	<ul style="list-style-type: none"> <li>• Azul Sólido: VCI está conectada via Bluetooth.</li> <li>• Azul Intermitente: VCI está se comunicando via Bluetooth.</li> </ul>

## Como Começar



**IMPORTANTE:** Antes de operar ou manter esta unidade, leia atentamente estas instruções, prestando atenção extra às advertências e precauções de segurança. A não utilização correta da unidade pode causar danos e/ou ferimentos pessoais e anulará a garantia limitada do produto.

1

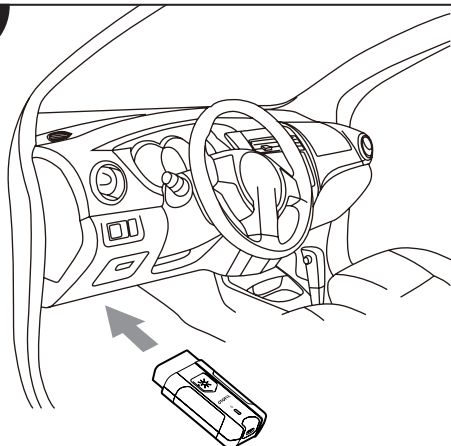

- Insira o V1 no DLC do veículo, que geralmente está localizado sob o painel de instrumentos do veículo.

2

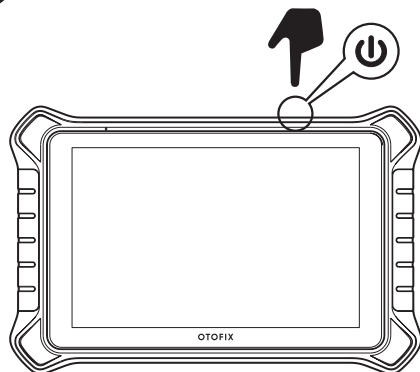

- Mantenha pressionado o botão **Ligar/Desligar** para ligar o tablet.

3

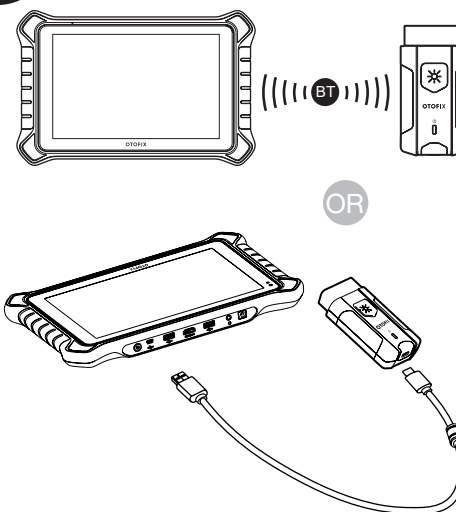

- Emparelhar o tablet com o V1 via Bluetooth para estabelecer um link de comunicação.

- Emparelhar o tablet com o V1 via cabo USB para estabelecer um link de comunicação.

**NOTA:** O tablet e o V1 são configurados para sincronizar automaticamente um com o outro no uso inicial, portanto, o emparelhamento não é necessário.

4

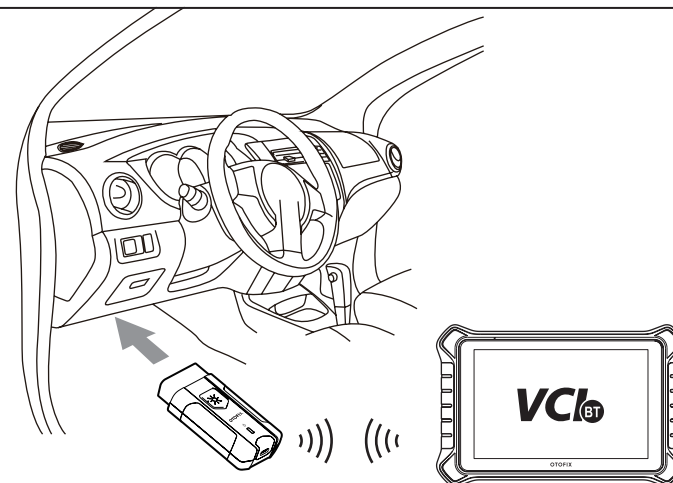

- Quando o V1 estiver devidamente conectado ao veículo e ao tablet, o botão de status VCI na barra inferior da tela exibirá um crachá verde no canto inferior direito indicando que o tablet está pronto para iniciar o diagnóstico do veículo.

## Краткое справочное руководство OTOFIX D1 Pro

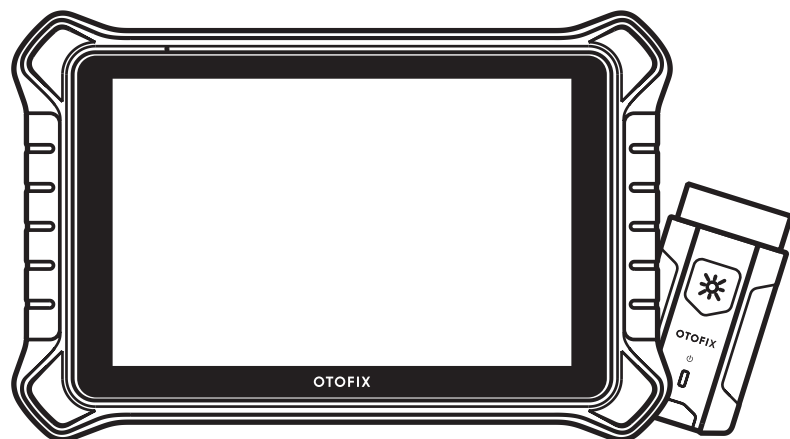

Благодарим Вас за приобретение диагностического прибора OTOFIX D1 Pro. Наши инструменты изготовлены по высоким стандартам и при использовании в соответствии с данными инструкциями и надлежащем уходе обеспечат многолетнюю бесперебойную работу.

### OTOFIX D1 Pro

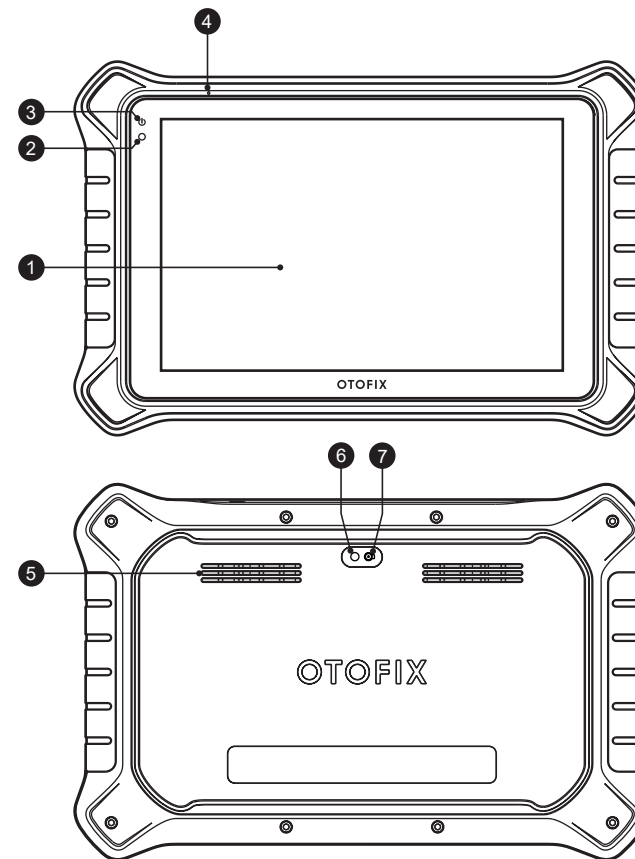

1. 10,1-дюймовый сенсорный экран
2. Датчик окружающего освещения—определяет яркость окружающего освещения.
3. LED питания
4. Микрофон
5. Динамик
6. Вспышка камеры
7. Объектив камеры



Отсканируйте QR-код или посетите сайт [www.otofixtech.com](http://www.otofixtech.com), чтобы получить соответствующее руководство пользователя.

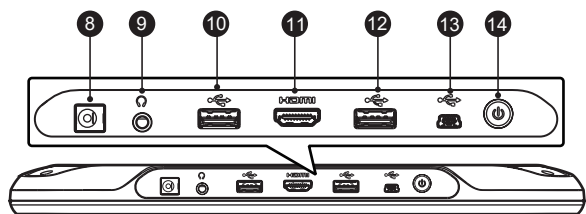

- 8. Входной порт источника питания DC
- 9. Разъем для наушников
- 10. USB-порт
- 11. Порт HDMI (мультимедийный интерфейс высокой четкости)
- 12. USB-порт
- 13. Мини USB-порт
- 14. Кнопка питания/блокировки—включает или выключает планшет при длительном нажатии или блокирует экран при коротком нажатии.

### OTOFIX V1

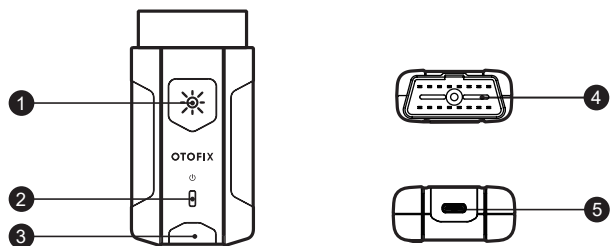

- 1. Кнопка фонарика
- 2. LED питания
- 3. LED автомобиля/соединения
- 4. Разъем данных автомобиля (16-контактный)
- 5. USB-порт

#### Описание LED OTOFIX V1

LED	Цвет	Описание
LED питания	Желтый	VCI включен и выполняет самодиагностику.
	Зеленый	VCI готов к использованию.
	Мигающий красный	Идет обновление прошивки.
LED автомобиля/соединения	Зеленый	<ul style="list-style-type: none"> <li>• Горящий зеленый: VCI подключается через USB кабель.</li> <li>• Мигающий зеленый: Связь с VCI осуществляется через USB-кабель.</li> </ul>
	Синий	<ul style="list-style-type: none"> <li>• Горящий синий: VCI подключается через Bluetooth.</li> <li>• Мигающий синий: Связь с VCI осуществляется через Bluetooth.</li> </ul>

### Начало работы



**ВАЖНО:** Перед эксплуатацией или обслуживанием данного устройства, пожалуйста, внимательно прочитайте данную инструкцию, обращая особое внимание на предупреждения и меры предосторожности. Неправильное использование устройства может привести к повреждению и/или травмам, а также приведет к аннулированию ограниченной гарантии на изделие.

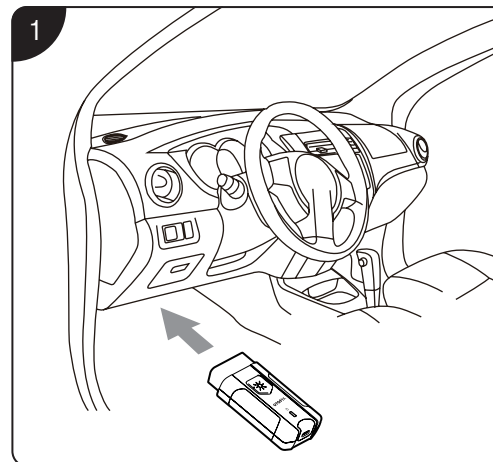

- Вставьте V1 в DLC автомобиля, который обычно расположен под приборной панелью.

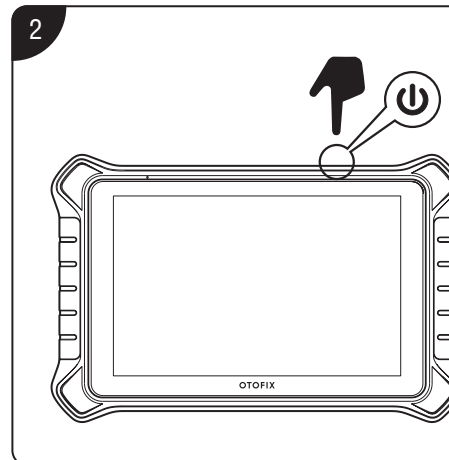

- Нажмите и удерживайте кнопку **питания/блокировки**, чтобы включить планшет.

3

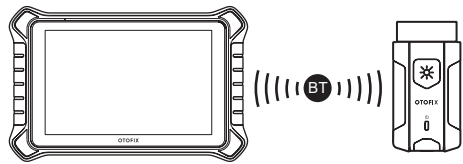

- Сопрягите планшет с V1 через Bluetooth для установления канала связи.

OR

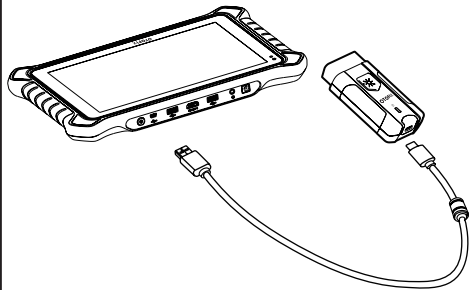

- Сопрягите планшет с V1 через USB-кабель, чтобы установить канал связи.

**ПРИМЕЧАНИЕ:** Планшет и V1 настроены на автоматическую синхронизацию друг с другом при первом использовании, поэтому сопряжение не требуется.

4

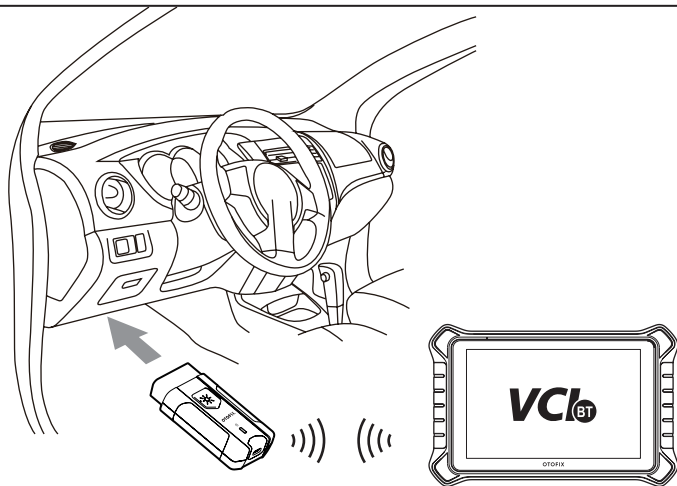

- Когда V1 правильно подключен к автомобилю и планшету, кнопка состояния VCI на нижней панели экрана отобразит зеленый значок в правом нижнем углу, указывающий на то, что планшет готов начать диагностику автомобиля.

## Guida di Riferimento Rapido

### OTOFIX D1 Pro

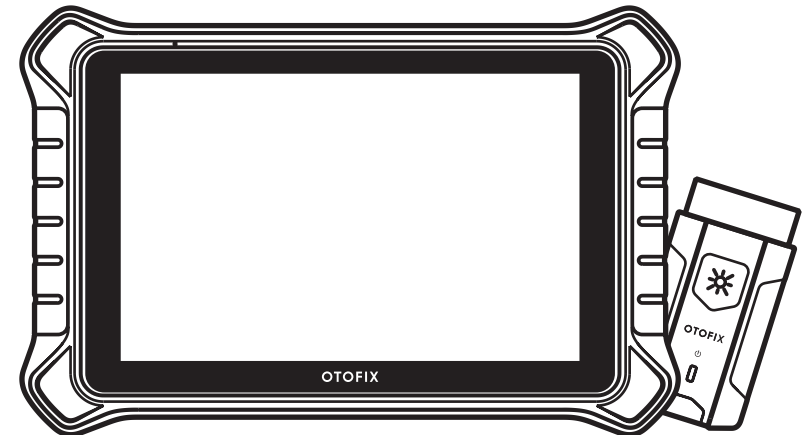

Scansiona il codice QR o visita [www.otofixtech.com](http://www.otofixtech.com) per ottenere il manuale utente corrispondente.



Grazie per aver acquistato questo strumento diagnostico OTOFIX D1 Pro. I nostri strumenti sono prodotti secondo un alto standard e - quando sono usati secondo queste istruzioni e sono adeguatamente mantenuti - forniranno anni di prestazioni senza problemi.

## OTOFIX D1 Pro

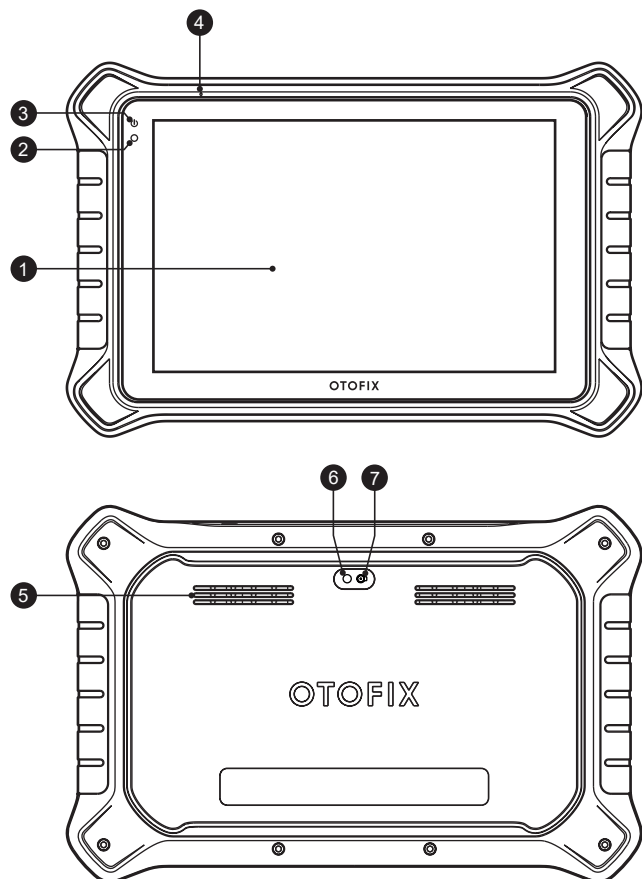

1. Schermo tattile da 10,1 pollici
2. Sensore di luce ambientale - rileva la luminosità della luce ambientale.
3. LED di alimentazione
4. Microfono
5. Altoparlante
6. Flash della fotocamera
7. Obiettivo della fotocamera

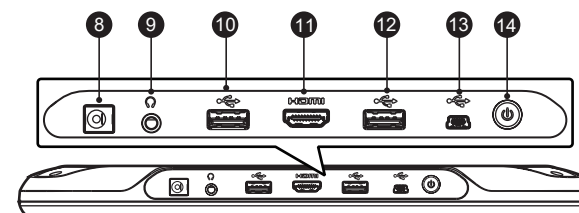

8. Porta di ingresso dell'alimentatore CC
9. Jack per cuffie
10. Porta USB
11. Porta HDMI (Interfaccia Multimediale ad Alta Definizione).
12. Porta USB
13. Mini porta USB
14. Pulsante di Accensione / Blocco: accende o spegne il tablet con una pressione lunga o blocca lo schermo con una pressione breve.

## OTOFIX V1

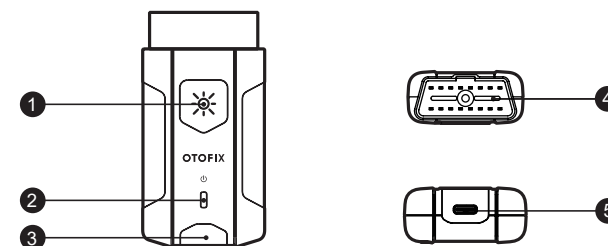

1. Pulsante della torcia elettrica
2. LED di alimentazione
3. LED veicolo / connessione
4. Connettore dei dati del veicolo (16-pin)
5. Porta USB

### Descrizione del LED OTOFIX V1

LED	Colore	Descrizione
LED di Alimentazione	Giallo	Il VCI è acceso e sta eseguendo l'autocontrollo.
	Verde	Il VCI è pronto per l'uso.
	Rosso Lampeggiante	Il firmware è in aggiornamento.
LED Veicolo / Connessione	Verde	<ul style="list-style-type: none"> <li>• Verde Fisso: Il VCI è connesso tramite cavo USB.</li> <li>• Verde Lampeggiante: Il VCI sta comunicando tramite cavo USB.</li> </ul>
	Blu	<ul style="list-style-type: none"> <li>• Blu Fisso: Il VCI è connesso tramite Bluetooth.</li> <li>• Blu Lampeggiante: Il VCI sta comunicando tramite Bluetooth.</li> </ul>

## Come Iniziare



**IMPORTANTE:** Prima di operare o mantenere questa unità, per favore leggi attentamente queste istruzioni, prestando particolare attenzione agli avvertimenti e alle precauzioni per la sicurezza. Il mancato uso dell'unità può causare danni e / o lesioni personali e invaliderà la garanzia limitata del prodotto.

1

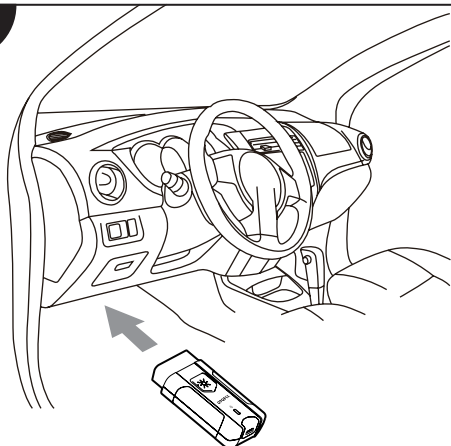

- Inserisci il V1 nel DLC del veicolo, che generalmente si trova sotto il cruscotto del veicolo.

2

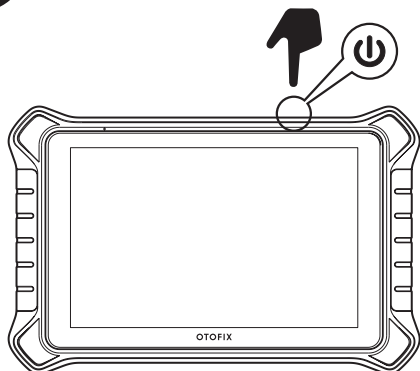

- Premi e tieni premuto il pulsante di **Accensione / Blocco** per accendere il tablet.

3

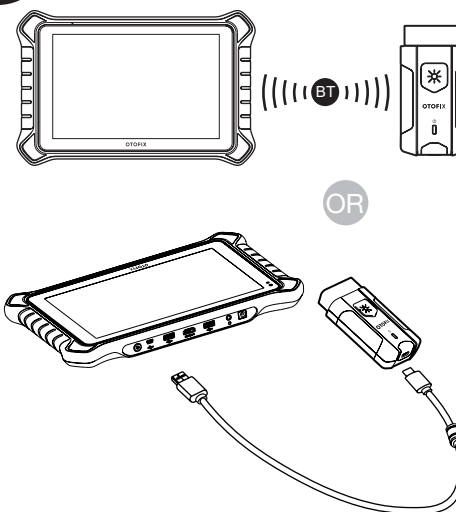

- Accoppia il tablet con il V1 tramite Bluetooth per stabilire un collegamento di comunicazione.

- Accoppia il tablet con il V1 tramite cavo USB per stabilire un collegamento di comunicazione.

**NOTA:** Il tablet e il V1 sono configurati per sincronizzarsi automaticamente l'uno con l'altro all'uso iniziale, pertanto l'accoppiamento non è richiesto.

4

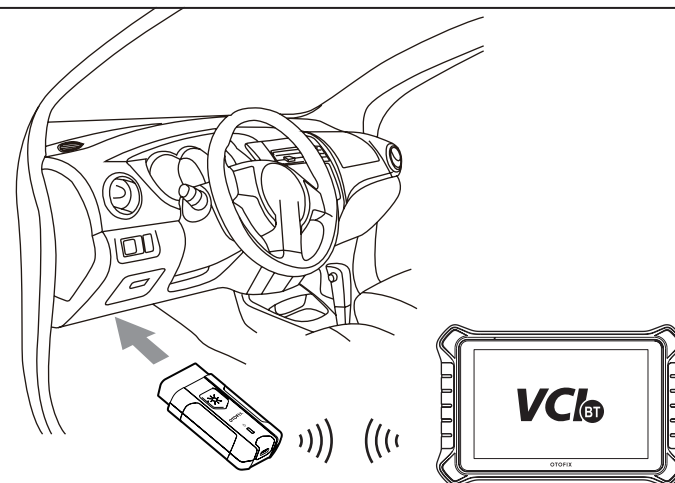

- Quando il V1 è connesso correttamente al veicolo e al tablet, il pulsante di stato VCI sulla barra inferiore dello schermo visualizzerà un distintivo verde nell'angolo in basso a destra che indica che il tablet è pronto per iniziare la diagnosi del veicolo.

このたびは、OTOFIX D1 Pro 診断ツールをご購入いただき、誠にありがとうございます。このツールは高水準で製造されており、この説明書に従って使用し、適切にメンテナンスすることで、長年にわたり故障のない性能を提供することができます。

## クイックリファレンスガイド

### OTOFIX D1 Pro

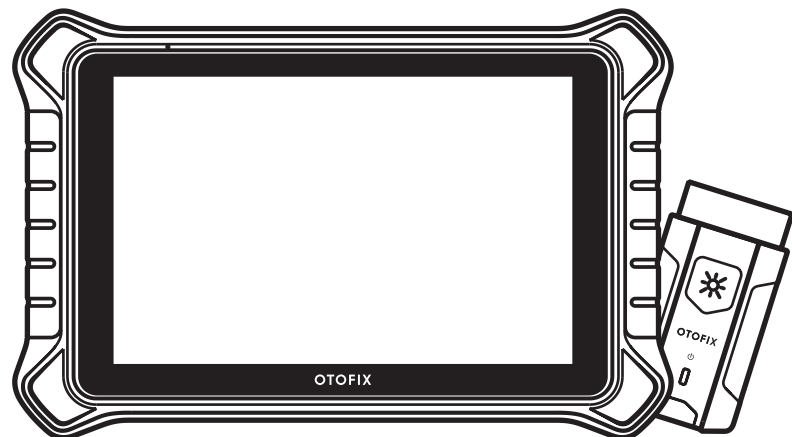

#### OTOFIX D1 Pro

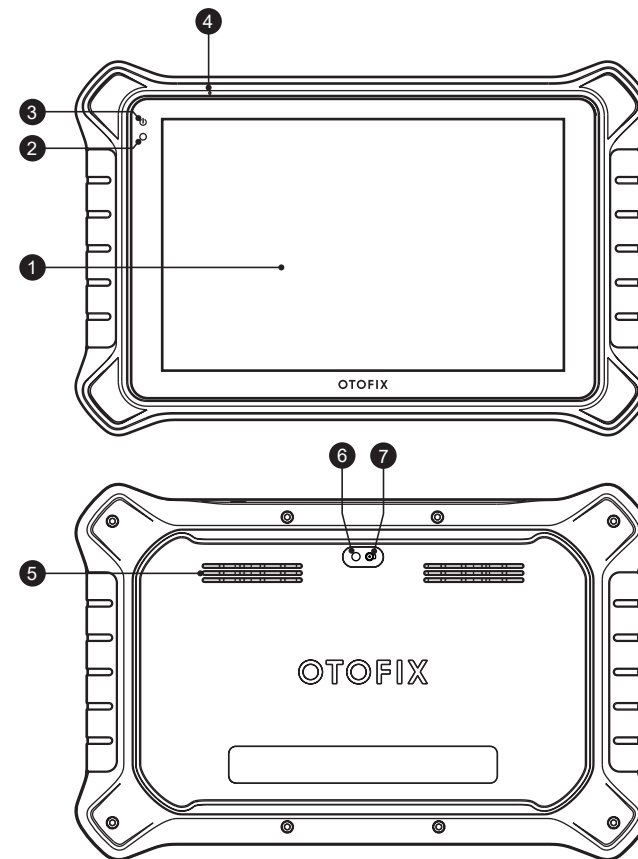

1. 10.1 インチのタッチスクリーン
2. アンビエントライトセンサー—アンビエントライトの明るさを検出する
3. 電源 LED
4. マイクロフォン
5. スピーカー
6. カメラフラッシュ
7. カメラレンズ



QR コードをスキャンするか、[www.otofixtech.com](http://www.otofixtech.com) にアクセスして、対応するユーザーマニュアルを入手することができます。

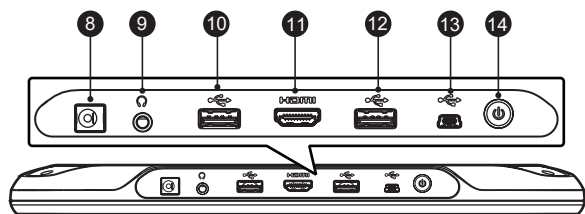

8. DC 電源入力ポート
9. イヤホンジャック
10. USB ポート
11. HDMI (高解像度マルチメディアインターフェイス) ポート
12. USB ポート
13. ミニ USB ポート
14. 電源 / ロックボタン - 長押しでタブレットの電源をオン / オフにするか、または短押しで画面をロックします。

## OTOFIX V1

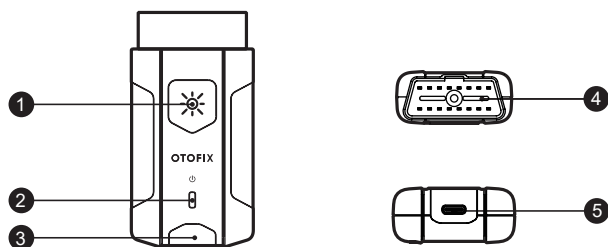

1. フラッシュライトボタン
2. 電源 LED
3. 車両 / 接続 LED
4. 車両データコネクタ (16 ピン)
5. USB ポート

### OTOFIX V1 LED 説明

LED	色	説明
電源 LED	黄色	VCI の電源が入り、セルフチェックを実行する。
	緑色	VCI は準備ができています。
	赤いの点滅	L ファームウェアを更新している。
車両 / 接続 LED	緑色	<ul style="list-style-type: none"> <li>• ソリッドグリーン: VCI は USB ケーブルで接続している。</li> <li>• 緑色の点滅: VCI は USB ケーブルで通信している。</li> </ul>
	青い	<ul style="list-style-type: none"> <li>• ソリッドブルー: VCI はブルートゥースで接続している。</li> <li>• 青の点滅: VCI はブルートゥースで通信している。</li> </ul>

## はじめに



**重要:** このユニットを操作または保守する前に、これらの説明書をよく読み、特に安全警告と注意事項に注意してください。このユニットを正しく使用していない場合、破損および/または人身傷害の原因となり、製品保証が無効する可能性があります。

1

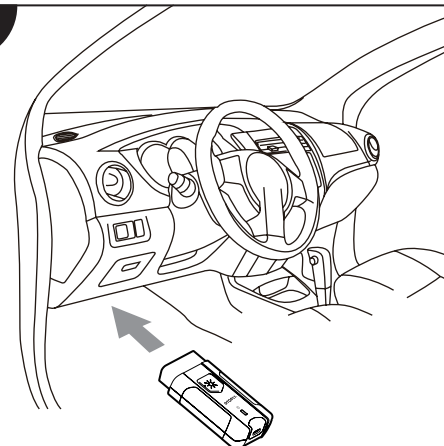

- V1 を車両 DLC に挿入し、これは通常、車両ダッシュボードの下にあります。

2

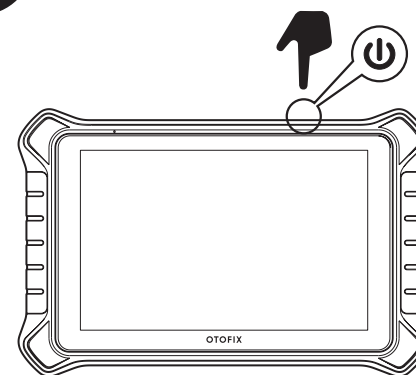

- 電源 / ロックボタンを長押しして、タブレットの電源を入れます。

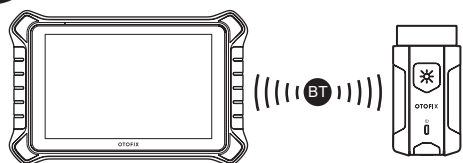

- タブレットとV1をブルートゥースでペアリングし、通信リンクを確立します。

OR

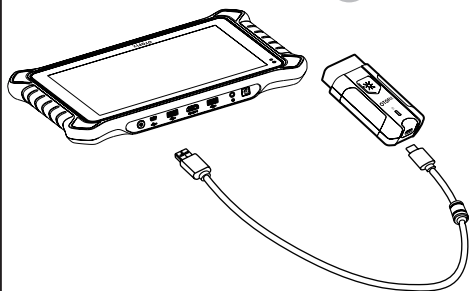

- タブレットとV1をUSBケーブルでペアリングし、通信リンクを確立します。

☑ 注：タブレットとV1は、最初の使用時に自動的に同期するように設定しているため、ペアリングする必要はありません。

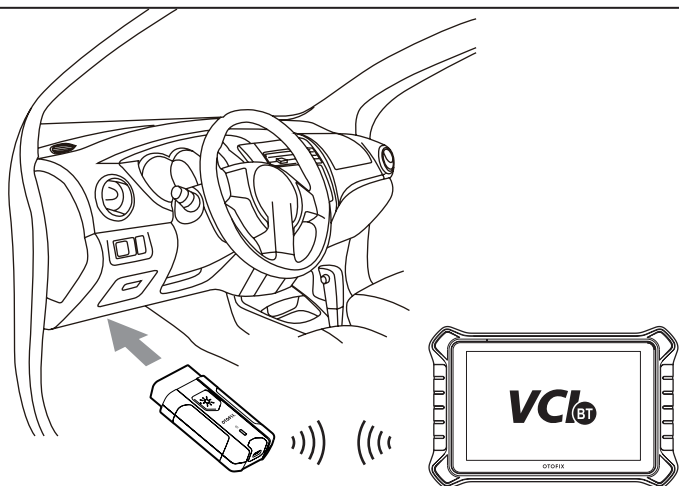

- V1が車両とタブレットに正しく接続している場合、スクリーンの下部バーにあるVCIステータスボタンの右下隅に緑色のバッジを表示し、タブレットが車両診断を開始する準備ができていることを示しています。

## Poradnik Obsługi OTOFIX D1 Pro

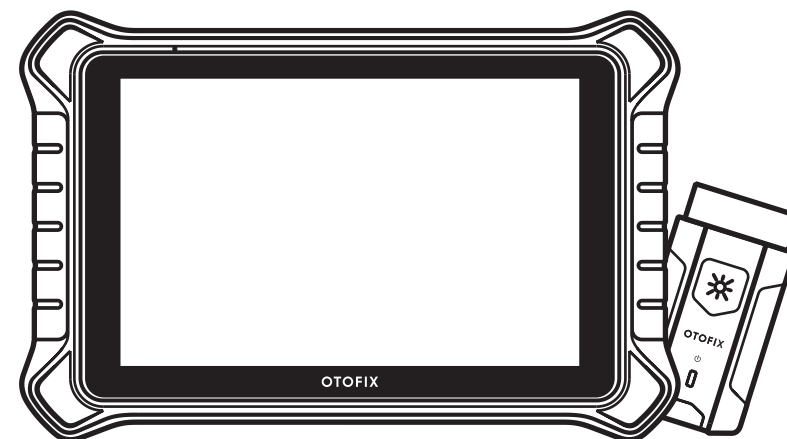

Aby pobrać instrukcję obsługi zeskanuj kod QR lub odwiedź witrynę [www.otofixtech.com](http://www.otofixtech.com).

Dziękujemy za zakup narzędzia do diagnostyki OTOFIX D1 Pro. Narzędzie zostało wyprodukowane zgodnie z najwyższymi standardami a przestrzeganie wskazówek i wytycznych w zakresie obsługi i konserwacji zawartych w niniejszej instrukcji jest warunkiem bezproblemowej eksploatacji.

## OTOFIX D1 Pro

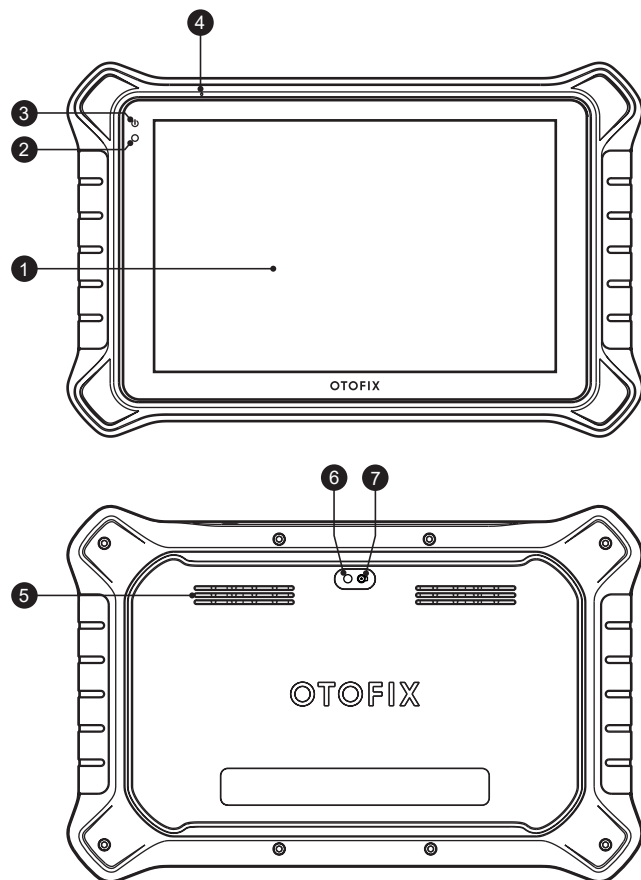

1. Ekran dotykowy 10.1"
2. Czujnik oświetlenia - wykrywa jasność światła w otoczeniu.
3. Dioda LED zasilania
4. Mikrofon
5. Głośni
6. Lampa kamery
7. Obiektyw kamery

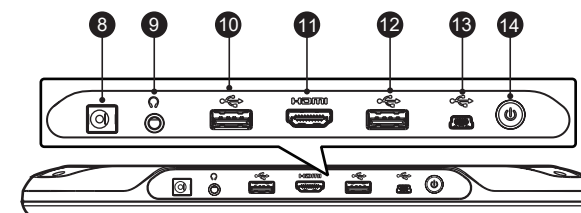

8. Port zasilania DC
9. Gniazdo słuchawkowe
10. Port USB
11. HDMI (Interfejs multimedialny wysokiej rozdzielczości)
12. Port USB
13. Port mini USB
14. Przycisk zasilania/blokady - naciśnij i przytrzymaj, aby włączyć/wyłączyć tablet lub naciśnij, aby zablokować ekran.

## OTOFIX V1

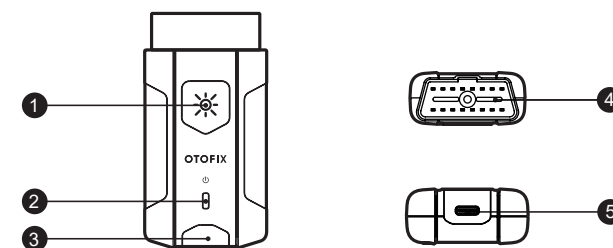

1. Przycisk lampy
2. Dioda LED zasilania
3. Dioda LED pojazdu/połączenia
4. Złącze danych pojazdu (16-pinowe)
5. Port USB

### Opis diod LED w OTOFIX V1

LED	Kolor	Opis
Dioda LED zasilania	Żółta	Automatyczny test wykonywany po włączeniu VCI.
	Zielona	VCI gotowe do pracy.
	Czerwona migająca	Aktualizacja oprogramowania w toku.
Dioda LED pojazdu/połączenia	Zielona	<ul style="list-style-type: none"> <li>• <b>Włączona:</b> Połączenie z VCI za pomocą kabla USB.</li> <li>• <b>Migająca:</b> Komunikacja z VCI za pomocą kabla USB.</li> </ul>
	Niebieska	<ul style="list-style-type: none"> <li>• <b>Włączona:</b> Połączenie z VCI za pomocą Bluetooth.</li> <li>• <b>Migająca:</b> Komunikacja z VCI za pomocą Bluetooth.</li> </ul>

## Pierwsze kroki



**WAŻNE:** Przed uruchomieniem lub rozpoczęciem konserwacji, należy dokładnie zaznajomić się z niniejszą instrukcją, zwracając szczególną uwagę na informacje dotyczące bezpieczeństwa i środki ostrożności. Nieprzestrzeganie powyższego może być przyczyną uszkodzeń i/lub obrażeń ciała oraz unieważnienia ograniczonej gwarancji fabrycznej.

1

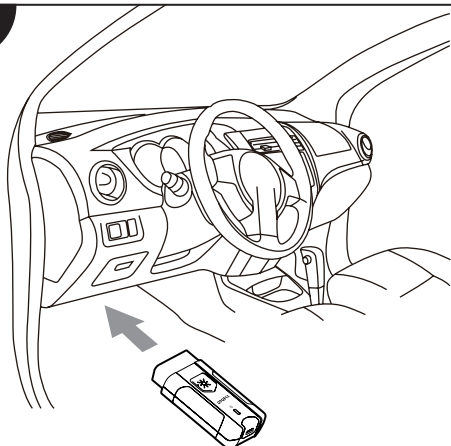

- Podłącz V1 do DLC pojazdu, który zasadniczo znajduje się pod deską rozdzielczą w pojeździe.

2

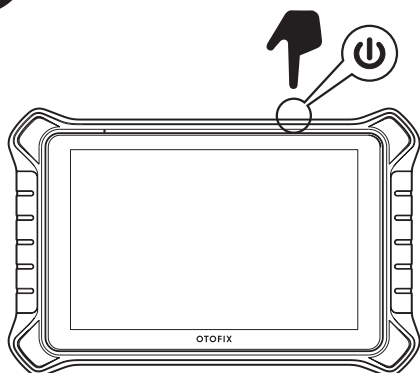

- Naciśnij i przytrzymaj wciśnięty przycisk **Zasilania/Blokady**, aby włączyć tablet.

3

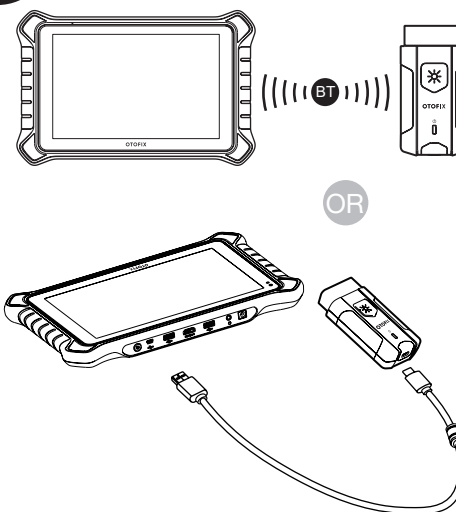

- Wykonaj parowanie tabletu i V1 za pomocą Bluetooth, aby nawiązać komunikację.

- Wykonaj parowanie tabletu i V1 za pomocą kabla USB aby nawiązać komunikację.

**UWAGA:** Konfiguracja tabletu i V1 zapewnia automatyczną synchronizację tych urządzeń z chwilą ich uruchomienia, dlatego parowanie nie jest wymagane.

4

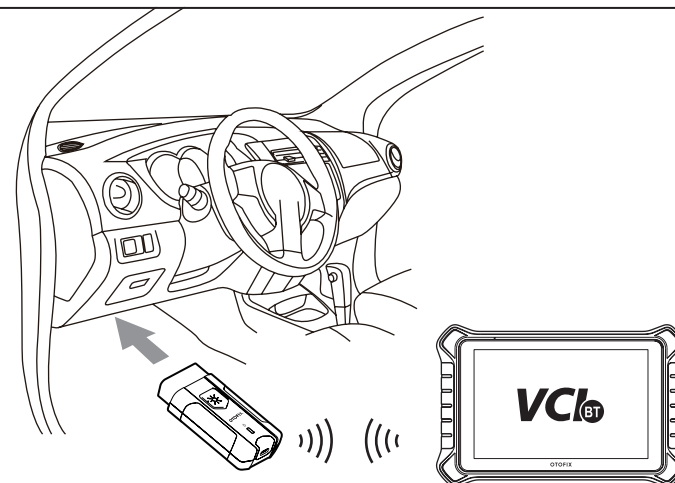

- Z chwilą nawiązania połączenia między V1 a tabletem i pojazdem, na przycisku statusu VCI na dolnym pasku ekranu wyświetlony zostanie zielony symbol w dolnym prawym narożniku oznaczający gotowość tabletu do rozpoczęcia diagnostyki pojazdu.

**OTOFIX**

[www.otofixtech.com](http://www.otofixtech.com)